

ZANUSSI

TUMBLE DRYER SECHE-LINGE WÄSCHETROCKNER TROMMELDROGER TC 7114

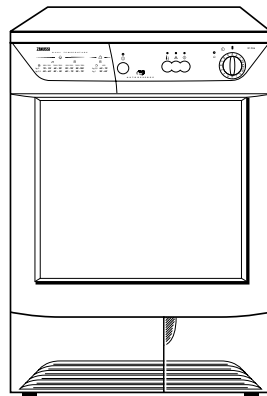

- GB** ⚠ **Unpacking:** see page 5
- F** ⚠ **Débridage:** voir page 17
- D** ⚠ **Entfernen der Transportsicherung:** s. S. 29
- NL** ⚠ **Uitpakken:** zie blz. 41

INSTRUCTION BOOKLET
MODE D'EMPLOI
GEBRAUCHSANWEISUNG
GEBRUIKSAANWIJZING

GB
F
D
NL

Geachte Klant,

Lees deze gebruiksaanwijzing aandachtig door.

Lees vooral de aanwijzingen m.b.t. de veiligheid op de eerste pagina's van deze gebruiksaanwijzing! Bewaar de gebruiksaanwijzing goed, zodat u nog eens iets kunt nalezen en geef hem door aan een eventuele volgende eigenaar van het toestel.

Transportschaden

Indien u tijdens de aflevering schade aan het apparaat vastgesteld hebt, meldt u dit dan, vóór u het toestel installeert en/of in gebruik neemt, direct aan uw leverancier.

Enkele paragrafen in deze gebruiksaanwijzing zijn voorzien van symbolen die de volgende betekenis hebben:



Met de waarschuwingdriehoek geven wij aanwijzingen die belangrijk zijn voor uw veiligheid of voor het functioneren van de machine. Let goed op deze aanwijzingen.



Bij dit symbool vindt u aanvullende informatie m.b.t. bediening en praktisch gebruik van het toestel.



Dit symbool staat voor tips en aanwijzingen m.b.t. economisch en milieuvriendelijk gebruik van het toestel.

**Onze bijdrage aan het beschermen van het milieu:
wij maken gebruik van kringlooppapier.**

Inhoud

Aanwijzingen m.b.t. de veiligheid	39	Bediening	43
Afvalverwerking	39	• Bedieningspaneel	43
Energie-spaartips	40	• Droogtijden	44
Technische gegevens	40	• Gebruik	45
Beschrijving van de machine	40	• Praktische tips.....	46
Installatie	41	Onderhoud	47
• Uitpakken	41	• De buitenkant	47
• Plaatsen.....	41	• Het zeefgedeelte	47
• Elektrische aansluiting.....	41	• De pluizenzeven	47
• Verbindingsset.....	41	• De luchtcondensor	47
• Deurdraairichting	41	• De waterhouder legen	48
• Aanbrengen afvoerslang	42	• Het achterste luchtrooster schoonmaken	48
		Eenvoudige storingsen	49

Aanwijzingen m.b.t. de veiligheid

Deze waarschuwingen zijn bedoeld voor uw en andermans veiligheid. U wordt geacht ze gelezen te hebben, alvorens u het apparaat installeert en/of in gebruik neemt.

Installatie

- Een eventueel noodzakelijke wijziging aan de elektrische huisinstallatie ten behoeve van de installatie van dit apparaat, mag uitsluitend door een daartoe bevoegd persoon uitgevoerd worden.
- Overtuig u ervan dat na de installatie of het verplaatsen het apparaat niet op het aansluitsnoer staat.

Gebruik

- Gebruik het toestel alleen voor het drogen van huishoudtextiel.
- Schakel na het gebruik altijd de stroomtoevoer uit door, afhankelijk van de wijze van installatie, de stekker uit het stopcontact te nemen of de badkamertrekschakelaar op de UIT-stand te schakelen.
- Druipende (niet gecentrifugeerde) was mag nooit in de trommeldroger gestopt worden.
- Met vluchtige stoffen, zoals spiritus, benzine, terpentijn en dergelijke, gereinigde artikelen mogen niet in de trommeldroger.
- Let erop dat geen benzine- of gasaansteker in de kleding achtergebleven is.
- In het apparaat geen sportschoenen drogen, deze kunnen tussen de trommel en de deur gaan zitten waardoor de trommel geblokkeerd wordt.
- Laat de deur op een kier staan indien het apparaat niet gebruikt wordt. Dat is beter voor de rubbermanchet.
- Het apparaat nooit gebruiken zonder pluizenzeven of als de pluizenzeven beschadigd zijn. Dit kan gevaar voor brand opleveren.
- De ruimte rondom de wasdroger moet zo veel mogelijk stofvrij gehouden worden.

Algemene veiligheid

- Het is gevaarlijk om, in welke vorm dan ook, dit apparaat of de eigenschappen ervan te veranderen.
- Tracht in geval van een storing of defect, dit apparaat niet zelf te repareren. Laat inspectie- en/of herstelwerkzaamheden uitvoeren door de servicedienst van de fabrikant of door een door de fabrikant bevoegd verklaarde servicedienst en laat geen andere dan originele DISTRIPARTS onderdelen plaatsen.

- Reparaties welke door niet-deskundige personen uitgevoerd worden, kunnen tot schade of letsel leiden. Raadpleeg ELGROEP FABRIEKSSERVICE.

Veiligheid van kinderen

- Kinderen zien de gevaren niet die ontstaan door ondeskundige omgang met elektrische toestellen. Zorg daarom voor het nodige toezicht als de machine aanstaat en laat kinderen niet met de machine spelen - ze zouden zichzelf of andere kinderen in de machine kunnen opsluiten.
- Houd de verpakking uit de buurt van kinderen; vooral folie en styropor kunnen gevaren opleveren. Verstikkingsgevaar!
- Zorg ervoor dat kinderen of kleine huisdieren niet in de trommel van de wasdroger kunnen klimmen.
- Als u het toestel afdankt, maak het dan dadelijk onbruikbaar: stekker uit het stopcontact trekken, aansluitsnoer afsnijden en weggooien. Maak bovendien het deurslot onbruikbaar. Zo kunnen kinderen zichzelf of andere kinderen niet in de machine opsluiten.

Afvalverwerking

Verpakkingsmateriaal

Alle gebruikte verpakkingsmaterialen zijn niet milieuvriendelijk en kunnen zonder gevaar bij het afval worden gezet.

De kunststoffen kunnen hergebruikt worden en hebben de volgende aanduidingen:

>PE<=voor polyethyleen

>PS<=voor polystyreen

>PP<=voor polypropyleen

Het karton kunt u het beste in een container voor oud papier deponeren.

Oude machine

Informeer bij uw gemeente naar de mogelijkheden voor afvalverwerking in uw woonplaats.

Energie-Spaartips

U kunt het energieverbruik van de wasdroger zo laag mogelijk houden, door de volgende regels in acht te nemen.

- Probeer zo vaak mogelijk de machine met de maximaal toegestane hoeveelheid wasgoed te beladen, zie het programma-overzicht op bladzijde 44. Kleine hoeveelheden drogen is altijd **minder economisch**.
- De natte was moet **goed gecentrifugeerd zijn**. Hoe hoger het centrifugeertoerental hoe korter de benodigde droogtijd en dus ook de daarvoor benodigde energie.
- Vermijdt overdroging door het zorgvuldig kiezen van de gewenste tijd. Te droog wasgoed laat zich minder goed strijken.
- Om de maximale capaciteit van de machine te kunnen benutten, kunt u wasgoed voor kast- en strijkdroog samen drogen. U stelt dan de benodigde tijd voor strijkdroog in. Als de tijd beëindigd is haalt u de strijkdroge was uit de machine en laat u de rest enige tijd nadrogen.
- Reinigen van de pluizenzeven na iedere droogbeurt voorkomt te lange droogtijden en een hoger energieverbruik.
- De temperatuur in het vertrek waar de droger staat mag, tijdens het in bedrijf zijn, + 35°C niet overschrijden.

Technische gegevens

AFMETINGEN:	hoogte	85 cm
	breedte	60 cm
	diepte	58 cm
NETSPANNING/FREQUENTIE:		220/230 V/50 Hz
AANSLUITWAARDE:		2400 W
ZEKEREN MET MINIMAAL:		16 A
CAPACITEIT:	katoen en linnen synthetica	5 kg 2,5 kg
VERBRUIKSWAARDEN:	katoen en linnen	3,64 kWh (5 kg kastdroog)
	katoen en linnen	3 kWh (5 kg strijkdroog)
	synthetica	1,4 kWh (2,5 kg kastdroog)



Dit toestel voldoet aan de EG-richtlijn 89/336 EEG, 73/23 EEG.

Beschrijving van de machine

- 1 Bedieningspaneel
- 2 Programmaoverzicht
- 3 Pluizenzeven
- 4 Typeplaatje
- 5 Luchtcondensor
- 6 Waterhouder
- 7 Verstelbare voeten

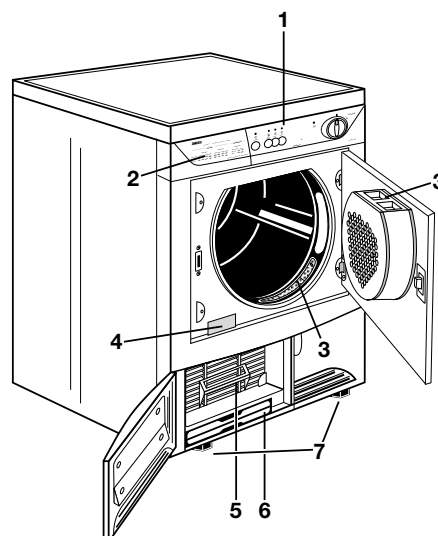

Installatie

Let op!

Uitpakken

 Verwijder de polyethyleen zak met de polysterene vulling voordat u het toestel in gebruik neemt.

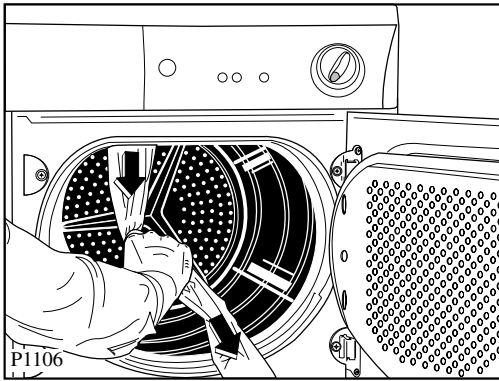

 Indien het apparaat in de toekomst moet worden verplaatst dan dient dit altijd loodrecht te gebeuren.

Plaatsen

De droger kan op elke soort vloer geplaatst worden. **Hij moet waterpas staan**, dus eventueel met een waterpas uitgericht worden. Daartoe dienen de verstelbare voeten.

Goede ventilatie is een absolute voorwaarde. Dat is eenvoudig te bereiken door er voor te zorgen dat het ventilatierooster in de voorkant en de vrije ruimte onder de bodem **niet** door plinten en hoogpolige vloerbedekking in hun functie belemmerd kunnen worden.

Zodoende **mogen evenmin** de voeten verwijderd worden.

Bij onvoldoende ventilatie kan zich een opeenhoping van warmte voordoen, hetgeen schade aan de motor kan veroorzaken.

Aanwijzing

De door de droger afgegeven warme lucht kan een temperatuur van 60°C bereiken. Houd daar rekening mee in verband met uw vloerbedekking.

Voor een juiste werking van het toestel moet de omgevingstemperatuur minimaal +5°C en maximaal +35°C bedragen.

De ruimte rondom de droger moet zoveel mogelijk stofvrij gehouden worden.

Elektrische aansluiting

De machine is voor 220-230V / 50Hz gemaakt.

De machine is voorzien van een drie-aderig aansluitsnoer en stekker met randaarde.

De stekker mag u uitsluitend plaatsen in een stopcontact met randaarde; **de machine dient deugdelijk geaard te zijn.**

Het aansluitsnoer mag u niet verlengen. Indien het snoer te kort blijkt te zijn, laat uw installateur dan of een langer snoer aan de machine monteren of het stopcontact verplaatsen.

Het gebruik van een verlengsnoer of kabelhaspel is niet toegestaan.

In bad- of doucheruimten moet doorgaans een zogeheten «vaste aansluiting» gemaakt worden; raadpleeg uw installateur.

 **De fabrikant is niet aansprakelijk voor schade of letsel, ontstaan door het niet voldoen aan bovenstaande veiligheidsvoorschriften. Het aansluitsnoer mag uitsluitend door de ELGROEP FABRIEKSSERVICE vervangen worden.**

Het aansluitsnoer moet gemakkelijk te bereiken zijn nadat de machine geïnstalleerd is.

Verbindingsset

Uw handelaar kan u een speciale verbindingsset leveren, waarmee u de droger veilig op een wasautomaat met een bovenblad-diepte tussen 48 en 60 cm kunt plaatsen. Dat bespaart u aanzienlijk ruimte.

De montage-instructies worden bij de verbindingsset geleverd. Lees deze aanwijzing aandachtig door.

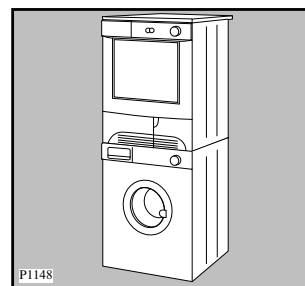

Deurdraairichting

Het wijzigen van de deurdraairichting dient te worden uitgevoerd door de ELGROEP Fabrieksservice.

Aanbrengen afvoerslang

Staat de machine op een plaats waar zich een waterafvoer bevindt, dan kan een afvoerslang aangebracht worden. De waterhouder doet dan geen dienst meer.

Zo sluit u, volgens figuur, de afvoerslang aan:

- Slangklem **A** losnemen
- Slang **B** van machinetuit losnemen
- De afvoerslang **C** op machinetuit steken
- Met slangklem **A** op de machinetuit bevestigen.

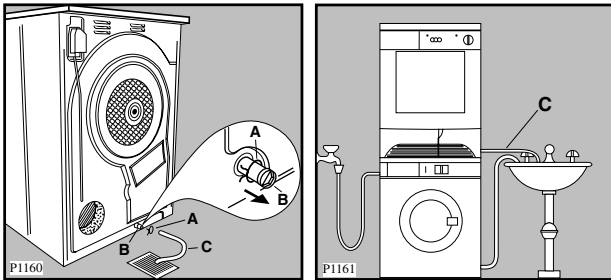

Indien de droger bovenop de wasmachine is geïnstalleerd, kan het condenswater evengoed met behulp van de afvoerslang uit de tekening afgevoerd worden; denk erom dat de slang **C** naar beneden gericht moet zijn.

Bediening

Bedieningspaneel

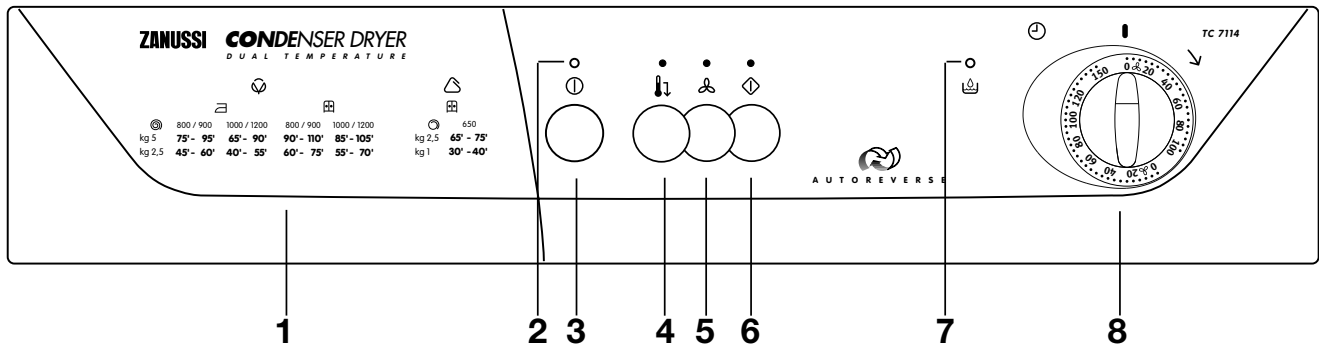

1 Programmaoverzicht

Wordt gebruikt om de droogtijd te kiezen die het meest geschikt is voor het type wasgoed en de gewenste mate van droogheid.

2 Controlelampje

Dit lampje brandt als de machine INgeschakeld is en gaat uit als de machine UITgeschakeld wordt.

3 Toets "AAN/UIT" ⓘ

Door het indrukken van deze toets schakelt u de machine AAN en UIT.

4 Toets "lage temperatuur" ⬇️

Druk deze toets voortijds in als u kreukherstellend katoen gaat drogen. In dit geval moet een langere droogtijd worden gekozen.

5 Toets "luchten" ⌘

Door op deze toets te drukken wordt de verwarming uitgeschakeld. Deze functie kan voor het luchten van kledingstukken die u anders enige tijd buiten zou hebben gehangen, of voor het drogen van fijne was worden gebruikt.

6 Toets "start" ⏪

Na instelling van het programma drukt u op deze toets om het programma te starten.

Indien de deur van het toestel tijdens de afwerking van het programma geopend wordt, moet deze toets na het sluiten van de deur weer ingedrukt worden om het programma voort te zetten.

7 Signaallampje waterhouder 🚰

Het lampje brandt als de waterhouder vol of niet goed geplaatst is. Het programma is dan onderbroken.

8 Droogtijdenknop

De tijd klok is in twee sectoren opgedeeld:

Een sector met een normale (hoge) droogtemperatuur, instelbaar tot 150 minuten. De normale temperatuur gebruikt u voor katoen en linnen.

Een sector met verlaagde droogtemperatuur, instelbaar tot 100 minuten. De verlaagde temperatuur gebruikt u voor synthetica en fijne was.

U mag de knop **uitsluitend rechtsonder** draaien. Heeft u in de verkeerde sector ingesteld, dan niet terugdraaien maar weer rechtsonder.

Afkoelfase

Bij het instellen van korte droogtijden moet u er rekening mee houden dat de machine de laatste 10 minuten met koude lucht werkt (programmastand ⌘). Daarmee worden zowel wasgoed als machine afgekoeld.

De afkoelfase mag in geen geval verkort of onderbroken of zelfs geheel overgeslagen worden. Verbrandingsgevaar!

Droogtijden

Katoen en linnen

Kies een tijdsduur in de sector tot 150 minuten (hoge temperatuur)

Soort textiel	Droogtegraad	Belading drooggewogen wasgoed	Tijdsduur in min voor was gecentrifugeerd met	
			800/900 tpm	1000/1200 tpm
Badmantel Badhanddoeken Overhemden Beddegoed Tafelgoed Theedoeken	Kastdroog 	5 kg	90-110	85-105
		2.5 kg	60-75	55-70
	Strijkdroog 	5 kg	75-95	65-90
		2.5 kg	45-60	40-55

Synthetica

Kies een tijdsduur in de sector tot 100 minuten (lage temperatuur)

Soort textiel	Droogtegraad	Belading drooggewogen wasgoed	Tijdsduur in min voor was gecentrifugeerd met 650 tpm
Synthetica en gemengde weefsels die "kastdroog" gedroogd moeten worden	Kastdroog 	2.5 kg	65-75
		1 kg	30-40

Let op! Controleer de behandelingsetiketten in het wasgoed als u gemengde weefsels moet drogen

De droogtijden in deze tabel zijn slechts een richtlijn om mee te beginnen.

Na enige tijd weet u precies hoeveel tijd nodig is om een bepaalde was naar wens te drogen. Begin met wat te krappe tijden, anders komt u er nooit achter wat juist goed is. Bovendien is "overdrogen" slecht voor de textielvezels.

Is het wasgoed na beëindiging van het programma nog te vochtig, dan kan nagedroogd worden. Hiervoor het droogprogramma opnieuw instellen.

De droogduur hangt af van verschillende factoren:

- soort wasgoed
- vulgewicht
- centrifugeertoerental

Belading

Eigenlijk zou u het wasgoed steeds moeten wegen. Wegen is omslachtig, daarom geven wij u een ander hulpmiddel:

- katoen en linnen: volle belading, maar niet propfen
- synthetica: halfvolle belading
- fijne was: éénderde van de trommel

Bij een gemengde belading (katoen en synthetica) adviseren wij om de droogtijd 10 minuten langer te kiezen dan de aanbevolen droogtijd voor synthetica.



i Gebruik

Vóór de eerste ingebruikname adviseren wij u de trommel met enkele licht vochtige, schone doeken te vullen en de machine circa 20 minuten te laten werken: AAN/UIT-toets indrukken, 20 min instellen en Start-toets indrukken. Hierdoor worden eventuele vette of stoffige restanten van het productieproces verwijderd.

Volgorde van handelen

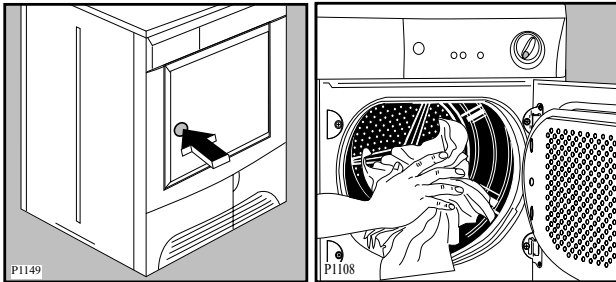
1. Het toestel aansluiten.
2. De deur openen (door op het rode punt te drukken).



3. Het wasgoed in de machine doen.
4. Deur sluiten en er op toezien dat geen wasstukken tussen de deur geklemd kunnen raken.
5. AAN/UIT-toets  indrukken: het betreffende controlelampje licht op.
6. Droogtijd instellen.
7. Toets “Lage temperatuur” of “Luchten” eventueel indrukken.
8. START-toets  indrukken: het programma begint.



Opdat het goed kan afkoelen, wordt 10 minuten vóór beëindiging van het programma automatisch **de afkoelfase** ingeschakeld (droogtijdenknop op ).

De machine stopt automatisch aan het einde van de afkoelfase.

Na het drogen

- Toestel uitschakelen (AAN/UIT-toets indrukken), het betreffende lampje gaat uit.
- De pluizenzeven reinigen (zie blz. 47)
- De waterhouder legen (zie blz. 48)

Opmerking!

Wanneer het droogprogramma voortijdig beëindigd moet worden, kunt u om stuwwarmte in het apparaat te voorkomen, het beste altijd het programma  “AFKOELEN” inschakelen: programmakiezer rechtsom op stand  draaien.

Programmawijziging

Om een lopend programma te wijzigen, zonder de deur te openen, drukt u op de AAN/UIT-toets , draait u de keuzeknop op de gewenste tijd en drukt u opnieuw op AAN/UIT.

Praktische tips

- **Maximaal vulgewicht benutten!**
U droogt het zuinigst, als u zich aan de vulgewichten houdt, die in de programmatafel vermeld staan.
Een volgepropte trommel leidt tot onregelmatige droging en te lange droogtijd, waardoor ook het energieverbruik onnodig toeneemt.
Kleine hoeveelheden drogen is altijd minder economisch.
Onderstaande aanwijzingen kunnen u daarbij helpen:

Badjas	1200 g
Beddelaken	500 g
Blouse	100 g
Dekbedovertrek	700 g
Handdoek	200 g
Herenoverhemd	200 g
Kussensloop	200 g
Nachthemd/pyjama	200-500 g
Ondergoed	250 g
Tafellaken	200-300 g
Theedoek	100 g
Werkjas	300-600 g

Belangrijk:

- Bijzonder tere weefsels, bijv. gordijnen van synthetische vezels, wol, zijde, textiel met metalen versieringen, nylons, grote stukken wasgoed zoals anoraks, doorgestikte dekens, slaapzakken en dekbedden mogen niet in de machine gedroogd worden.
Ook artikelen die sponsachtig rubber bevatten mogen niet in de droger. Hieronder wordt geen elastisch gemaakte kleding verstaan, maar wel bijvoorbeeld, de rubberachtige rug van een kleedje.
Wol en gedeeltelijk wollen artikelen kunnen krimpen en/of vervilten. Wij adviseren u met klem deze artikelen niet in de trommeldroger te drogen.

- Controleer zorgvuldig of het wasgoed geschikt is om machinaal gedroogd te worden. Aanwijzingen daarvoor vindt u op het textielbehandelingsetiket.

De volgende symbolen zijn van belang voor het drogen:

-  mag machinaal gedroogd worden
-  normaal drogen (normale temperatuur)
-  voorzichtig drogen (lage temperatuur)
-  mag niet machinaal gedroogd worden
- Overtuig u ervan dat borst- of broekzakken leeg zijn. Keer kleding met borst- en broekzakken met dikke zomen binnenstebuiten, op deze manier voorkomt u zoveel mogelijk onregelmatige droging.
- Dekbedovertrekken en kussenslopen dichtmaken, anders verzamelen zich hierin kleinere wasstukken. Ritssluitingen en haak-oogsluitingen dichtdoen, losse banden en ceintuurs samenknopen.
- Het wasgoed voor het drogen goed centrifugeren.
- Sorteert uw wasgoed volgens textielsoort en droogtegraad.
- Voorkom overdroging door het zorgvuldig kiezen van de gewenste droogtegraad. Te droog wasgoed laat zich minder goed strijken.
- Om het statisch worden (knetteren en kleven) van synthetisch wasgoed te voorkomen, adviseren wij u in de wasautomaat een wasverzachter te gebruiken.
- Tricot kan iets krimpen. Deze textielsoort niet overdrogen. Bij de aanschaf rekening houden met het feit dat deze textiel, al naar gelang de kwaliteit, krimpt.
- Het kan voorkomen dat u, na het drogen, toch nog vochtige plekken in het wasgoed vindt. Dat is met name het geval bij dikke kragen, manchetten en zomen. U kunt deze kledingstukken nadrogen, hierbij de machine op **minstens 20 minuten** instellen.

Onderhoud

Neem de stekker uit het stopcontact of trek, indien van toepassing, de trekschakelaar op UIT.

De buitenkant

De buitenkant van de machine kunt u, naar behoefte, reinigen met een vochtige doek en een neutraal huishoudschoonmaakmiddel. Moderne schoonmaakmiddelen drogen doorgaans streeploos op.

Nalappen met schoon water en daarna droogzemen.

Belangrijk: Gebruik nooit spiritus, terpentine en dergelijke oplosmiddelen.

Het zeefgedeelte

Een heel klein gedeelte van de pluizen komt toch ondanks de pluizenzeef in het omringende zeefgedeelte terecht. Maak daarom van tijd tot tijd het gehele zeefgedeelte schoon.

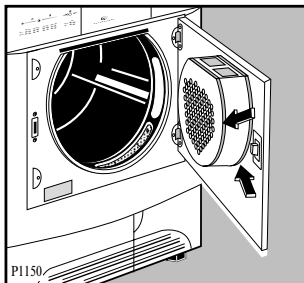

De pluizenzeven

De pluizenzeven dienen na elke droogbeurt (voor het uitnemen van het wasgoed) met een vochtige doek gereinigd te worden.

De pluizenzeef in de deurbinnenkant moet voor reiniging uitgetrokken worden. Daartoe trekt u de zeef aan z'n handgreep omhoog uit z'n houder.

Verwijder het viltachtige stof en plaats de zeef weer terug.

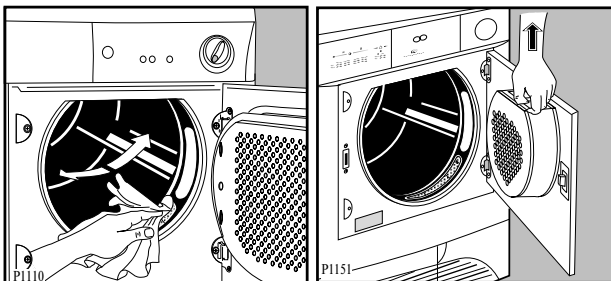

Verbaast u zich niet over de hoeveelheid fijn pluiz. Dit pluiz ontstaat door het dragen van de kleding of het gebruiken van de textiel.

Het wordt door de wind weggeblazen als u het wasgoed buiten aan de lijn droogt en blijft eenvoudig in het wasgoed zitten als u binnenshuis droogt.

Indien nodig kunnen de zeven met warm water en een borstel gereinigd worden. De zeef in de deursponning kan verwijderd worden (zie figuur). Deze zeef kan met het vleugeltje naar rechts of links gemonteerd worden.

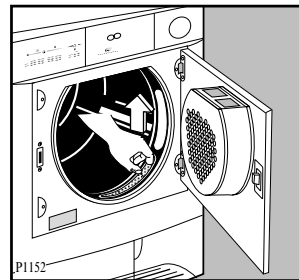

⚠ Het apparaat nooit gebruiken zonder zeven.

De luchtcondensator

Afhankelijk van het gebruik moet de condensator zelf 3 tot 4 keer per jaar gereinigd worden.

De luchtcondensator bevindt zich achter een deurtje in het onderste deel van de droger. Het deurtje wordt geopend door op de toets te drukken (zie afbeelding).

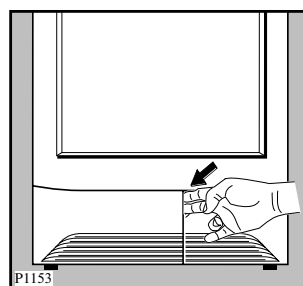

Om de luchtcondensator uit de machine te nemen, dienen eerst de twee rode bevestigingsschijfjes naar beneden te worden gedraaid. Trek de condensator vervolgens aan de handgreep naar buiten.

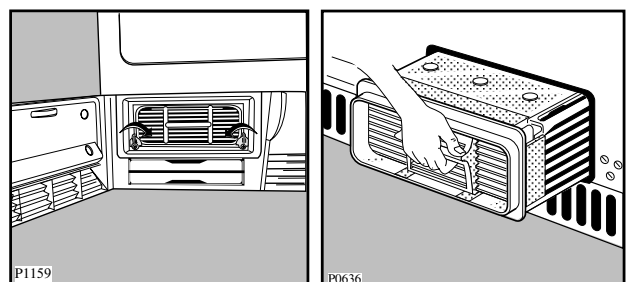

Met een borstel reinigen en van binnen en van buiten afspelen onder de douche.

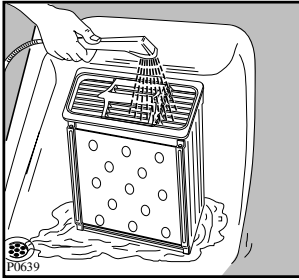

De dichtingen rondom de luchtcondensorhouder en in de binnenzijde van het deurtje met een vochtige doek reinigen.

Attentie!

Gebruik geen scherpe voorwerpen om de condensor te reinigen. Hij zou lek kunnen worden.



**Pas op!
Het apparaat nooit gebruiken zonder
luchtcondensor.**

Waterhouder legen

De aan het wasgoed onttrokken waterdamp wordt binnen de machine gecondenseerd en als water in de waterhouder opgevangen.

De waterhouder moet na iedere droogbeurt geleegd worden. Zoudt u dat vergeten hebben, dan zorgt een overloopbeveiliging ervoor dat het programma onderbroken wordt: het betreffende signaallampje brandt, de machine is gestopt en de was is nog nat. De waterhouder mag ook tijdens het in bedrijf zijn geleegd worden:

- Trek de houder langzaam uit de machine.
- Open het deksel en laat al het water weglopen
- Plaats de waterhouder terug in z'n behuizing.

Na deze handeling kan het gebeuren dat de machine tot een maximum van 20 seconden stil blijft staan voordat hij opnieuw begint te draaien. Gedurende deze periode blijft het signaallampje  ingeschakeld.

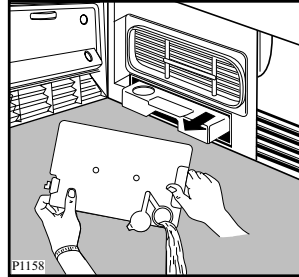

Tip:

Het condenswater kunt u, na het door middel van bijvoorbeeld een koffiefilterzakje gefilterd te hebben, gebruiken als gedestilleerd water voor akku of strijkbout.

Het achterste luchtrooster schoonmaken

Maak het achterste luchtrooster zorgvuldig schoon met een stofzuiger.

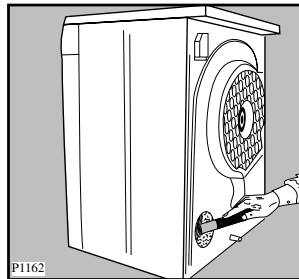

Eenvoudige storingen

Het is de moeite waard om vóór u de servicedienst belt even de volgende punten te controleren:

• Storingen	• Mogelijke oorzaken
• De droger start niet	<ul style="list-style-type: none">• De deur van het toestel of het deurtje in de sokkel is/zijn niet goed gesloten.• De groepzekering is defect of uitgeschakeld. Probeerde u de droger te starten terwijl de wasautomaat ook (op dezelfde groep) AAN staat? Dat kan doorgaans pas zodra de wasautomaat aan het spoelen toe is.• Er is geen tijdsduur ingesteld.• Waterhouder vol of niet goed terruggeschoven. Signaallampje brandt.• START-toets ◊ niet ingedrukt.
• De was wordt niet goed droog	<ul style="list-style-type: none">• De pluizenzeven en/of de luchtcondensor zijn verontreinigd.• De waterhouder is vol.• De droogtijd is te krap ingesteld.• Mogelijk had u toch een ander programma moeten kiezen.• De trommel is te vol.• Had u de toets voor lage temperatuur ingedrukt, terwijl de betreffende wassoort op vol vermogen gedroogd had moeten worden?• De was is niet voldoende gecentrifugeerd.• De installatie (plaats, afvoer) is niet goed. Zie het betreffende hoofdstuk.

Kunt u de storing niet zelf lokaliseren en verhelpen, belt u dan de servicedienst. Houd het modelnummer en het productnummer bij de hand; de servicedienst zal u erom vragen.

 **From the Electrolux Group. The world's No. 1 choice.**

The Electrolux Group is the world's largest producer of powered appliances for kitchen, cleaning and outdoor use. More than 55 million Electrolux Group products (such as refrigerators, cookers, washing machines, vacuum cleaners, chain saws and lawn mowers) are sold each year to a value of approx. USD 14 billion in more than 150 countries around the world.